

ADVANCE

Automatisme pour portes sectionnelles et portes basculantes



Motoréducteurs 24V DC avec platine électronique et encodeur, sans câble de connexion

COD.	Art.	EN	Art.	Art.	Art.	AUTRES CARACTÉRISTIQUES
636052	ADVANCE	EN 12453 EN 12445	600	●	NET724N	<ul style="list-style-type: none"> • Armoire de commande murale avec boutons de fermeture et ouverture et lumière de courtoisie à led • Double encodeur • Sans rail • Autoréglage continu des forces
NEW 636061	ADVANCE/XL	EN 12453 EN 12445	1200	●	NET724N/XL	

Pour tous les modèles: armoire de commande pour fixation murale série NET avec boutons et 1 émetteur art. GT4 inclus. Rail pas inclus

Rails en acier avec courroie:



COD.	Art.	CARACTÉRISTIQUES
636090	AB16	Groupe rail avec courroie, 2 pièces, 1600+1600 mm SÉRIE ADVANCE: course utile maximale 2776 mm
636093	AB20	Groupe rail avec courroie, 2 pièces, 2000+2000 mm SÉRIE ADVANCE: course utile maximale 3576 mm

DONNÉES TECHNIQUES	ADVANCE	ADVANCE/XL
Alimentation moteur (V)	24V DC	
Puissance maximale absorbée (W)	100	180
Poussée (N)	600	1200
Cycle de travail (manœuvres/h)	20	25
N. manœuvres max en 24h.	60	75
Température de fonctionnement (°C)	-20 ÷ 50	
Vitesse (cm/s)	17	16
Poids avec l'emballage (Kg)	4	
Niveau de protection	IPX0	

EXEMPLE D'INSTALLATION TYPE

INSTALLATION MOTEUR SUR LINTEAU

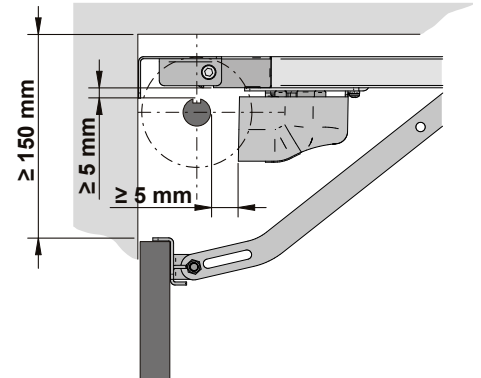
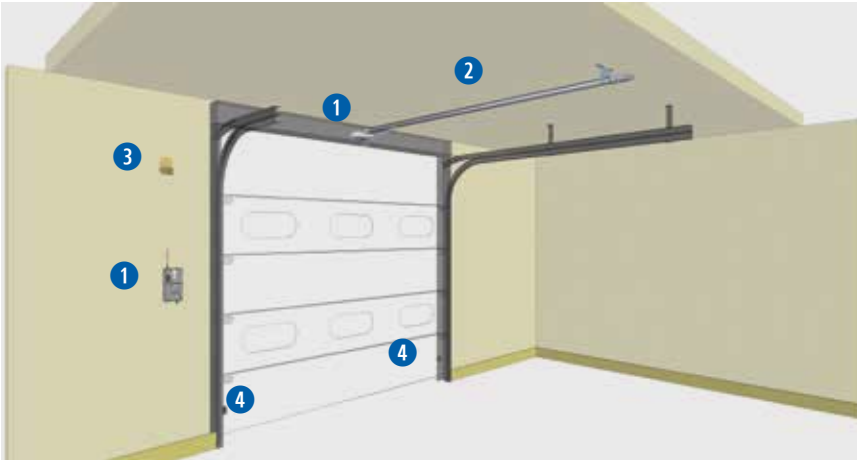

MOTEUR À L'EXTRÉMITÉ DU RAIL

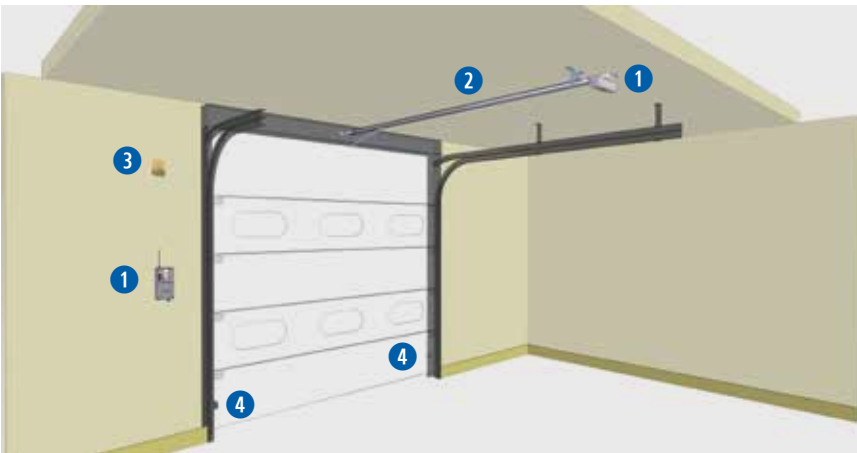

DIMENSIONS

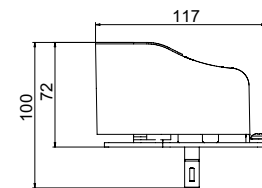
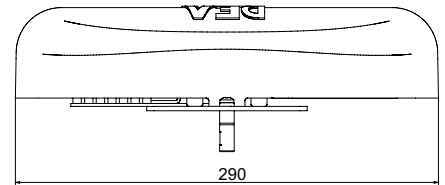

ACCESSOIRES SPÉCIFIQUES

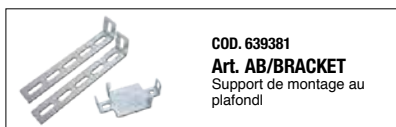

COD. 639381
Art. AB/BRACKET
Support de montage au plafond



COD. 639301
Art. AB/EXTENSION
Rallonge longueur 1600mm pour rail acier art. AB16 inclus courroie longueur 9450mm



COD. 639350
Art. 723
Adaptateur à bras pour portes sectionnelles



COD. 639321
Art. 721/AB
Déverrouillage à câble (4m) à utiliser avec art. 721M* ou art. BLINDOS



COD. 639340
Art. 722
Bras courbe pour portes à contrepoids



COD. 639590
Art. BAT/ADV
Kit batteries pour ADVANCE/SPACE (dans boîtier 100G)



COD. 639371
Art. 761C
Dispositif de déverrouillage par câble avec serrure couvre-trou



COD. 639372
Art. 762C
Dispositif de déverrouillage par câble avec poignée en aluminium équipée de serrure



COD. 179006
Art. 240E
Antenne supplémentaire pour moteurs SPAZIO/ADVANCE

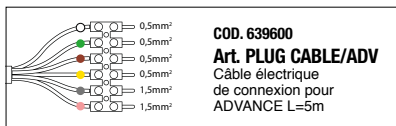

COD. 639600
Art. PLUG CABLE/ADV
Câble électrique de connexion pour ADVANCE L=5m



COD. 665000
Art. BLINDOS
Boîte de sécurité pour déverrouillage à câble

*art. 721M: disponible jusqu'à épuisement de stock

AUTRES ACCESSOIRES



COD. 661083
Art. AURA24
Lampe clignotante LED 24V, avec antenne intégrée 433 MHz

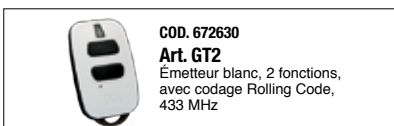

COD. 672630
Art. GT2
Émetteur blanc, 2 fonctions, avec codage Rolling Code, 433 MHz



COD. 672640
Art. GT4
Émetteur blanc, 4 fonctions, avec codage Rolling Code, 433 MHz



COD. 662080
Art. LINEAR/XS
Jeu de photocellules synchronisables en saillie. Portée 20m



COD. 663090
Art. GT-KEY
Sélecteur à clé en aluminium anti-vandale.



COD. 663280
Art. DIGIRAD
Digicode radio anti-vandale en aluminium



COD. 663310
Art. DIGIPRO
Digicode filaire avec lecteur de badge



COD. 663311
Art. DIGISLIM
Digicode filaire avec lecteur de badge